



1" VERSION



2" VERSION

INDICE

INSTRUCTIONS DE SECURITE ET D'AVERTISSEMENT.....	87
INSTRUCTIONS D'INSTALLATION.....	89
VUES ÉCLATÉES.....	90
AFFICHAGE.....	91
INSTRUCTIONS DE PROGRAMMATION:	
PARAMÈTRES D'USINE STANDARD (PRÉPROGRAMMÉS).....	92
SÉLECTIONNER LA LANGUE.....	93
RÉGLAGE DE LA DATE ET DE L'HEURE.....	94
PROGRAMMATION.....	96
MODIFICATION DES PARAMÈTRES.....	100
SUPPRIMER DES PARAMÈTRES.....	101
AJOUTER DES PARAMÈTRES.....	102
SÉLECTION DE LA COULEUR DU RÉTROÉCLAIRAGE.....	103
AJUSTEMENT DU NIVEAU DE CONTRASTE.....	104
RÉINITIALISATION.....	105
FUNCTIONS:	
BOUTONS D'OUVRIER ET FERMER.....	106
FONCTION FLEX.....	107
PILE.....	109
SUSPENSION MANUELLE.....	110
SPÉCIFICATIONS TECHNIQUES.....	112
DIMENSIONS.....	113

SECURITE ET USAGE APPROPRIE

Pour assurer la sécurité et la performance de ce produit, vous devez vous conformer strictement aux instructions incluses ci-jointes. Le non-respect des instructions ou l'utilisation inexacte du produit annulera votre garantie! L'utilisation de ce produit en conditions non spécifiées dans ce manuel ou contraire aux instructions fournies est strictement déconseillée et donc considérée comme NON APPROPRIÉE. Le fabricant ne sera pas tenu responsable pour tout dommage résultant de l'utilisation non appropriée du produit.

INSTRUCTIONS DE SECURITE ET D'AVERTISSEMENT

- Observez les règles valables et courantes de sécurité pendant la planification, l'installation et l'usage de ce produit.
- Prenez les mesures appropriées pour prévenir les opérations involontaires du produit ou les dommages
- N'essayez pas de démonter ce produit ou les lignes d'air comprimé du système tandis qu'ils sont sous pression.
- Dépressurisez toujours le système d'air comprimé avant de travailler sur le système.

Il est important que le personnel emploie des méthodes de travail sûres et observe tous les règlements et exigences légales pour la sécurité en actionnant ce produit. Pendant la manipulation, l'opération ou l'entretien de mise en œuvre de ce produit, le personnel doit utiliser des pratiques technologiques sûres et observer les réglementations et exigences locales de santé et de sécurité. Les utilisateurs internationaux se réfèrent aux règlements en vigueur dans le pays d'installation. La plupart des accidents qui se produisent pendant le fonctionnement et l'entretien des machines sont le résultat du manque d'observation des règles de base de sécurité ou des précautions. Un accident peut souvent être évité en identifiant une situation qui est potentiellement dangereuse. L'utilisation ou l'entretien inexact de ce produit peut être dangereux et causer des dommages ou une mort accidentelle. Le fabricant ne peut pas prévoir toutes les circonstances possibles qui peuvent représenter un risque potentiel. Les AVERTISSEMENTS dans ce manuel ne couvrent que les risques les plus fréquents. Si l'utilisateur utilise un mode opératoire, un organe ou une méthode de travail qui n'est pas spécifiquement recommandé par le fabricant, il doit s'assurer que le produit ne sera pas endommagé ou ne sera pas rendu peu sûr et qu'il n'y a aucun risque aux personnes ou à la propriété.

REPLACER LES COPOSANTS UNIQUEMENT AVEC DES COMPOSANTS ORIGINAUX

INSTRUCTIONS D'INSTALLATION

Avant d'installer ce produit, veuillez-vous assurer qu'il est conforme à votre demande et adapté pour votre application!

1. Déballez le produit et vérifiez qu'il n'a pas subi de dommages dus au transport après avoir quitté notre usine.
2. Dépressurisez le système avant de l'installer ou d'effectuer son entretien!
3. Trouvez un point adapté sur votre système à air comprimé pour connecter le produit. Nous recommandons de l'installer aussi près que possible du réservoir d'air comprimé et aussi haut que possible.

Notes d'installation:

- Assurez-vous qu'aucune matière solide (par ex. résidus de produit d'étanchéité) n'entre dans le produit pendant l'installation.
- Assurez-vous que le tuyau est totalement propre.
- N'utilisez que des produits d'étanchéité de bonne qualité!
- Utilisez des outils adaptés pour fixer la valve à votre tuyauterie. N'utilisez jamais le produit comme levier.

4. La partie motorisée de la valve de ce produit opère dans n'importe quelle position de montage. Toutefois, nous recommandons de monter ce produit verticalement ou latéralement.

5. L'espace minimum requis autour de l'unité est de 100 mm, pour permettre un fonctionnement et un réglage manuels.

6. Branchez le produit à votre source d'alimentation comme sur l'illustration. **NOTE: une mise à la terre est nécessaire.**

7. Assurez-vous que le voltage et la fréquence de votre source d'alimentation concordent avec ceux indiqués sur le produit avant de l'allumer!

8. Restaurez la pression du système.

9. Le produit est prêt à être programmé (voir pages 92 à 105).

1.



2.

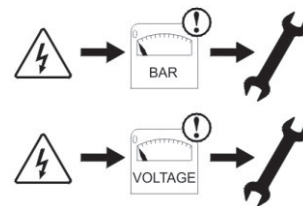

3.

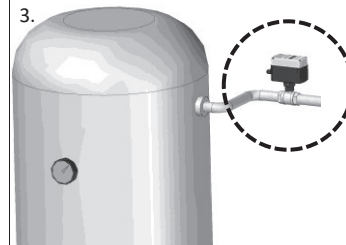

4.

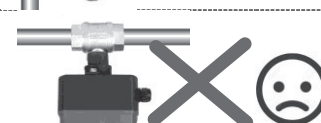
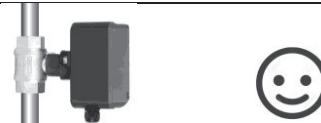
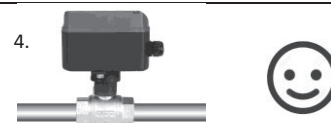

5.

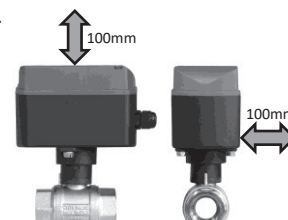

6.

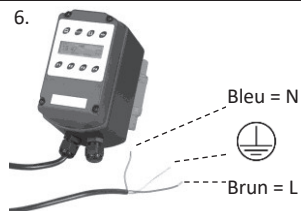

7.

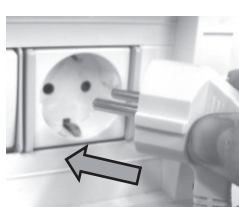

8.

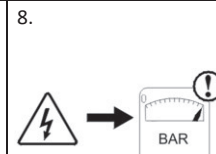

9.



VUES ÉCLATÉES

1" VERSION

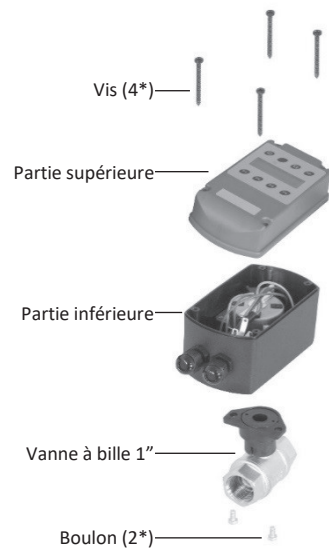

2" VERSION

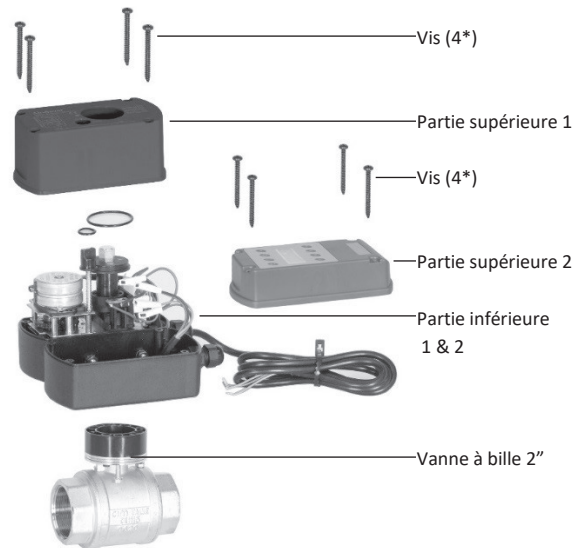

90

AFFICHAGE Appuyez sur F1 pour activer l'affichage (en mode batterie).

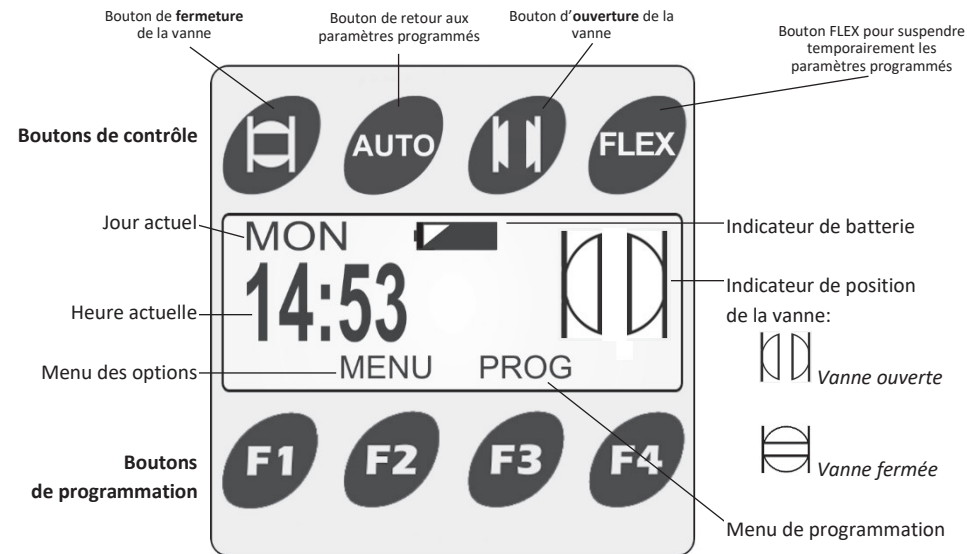

Voir la suite des instructions pour plus de détails concernant la fonction des différents boutons.

91

PARAMÈTRES D'USINE STANDARD (PRÉPROGRAMMÉS)

1. La langue de l'unité est préconfigurée en usine sur 'English'. Pour modifier la langue, voir page 95.

2. Vérifiez si le Jour et l'Heure préconfigurés qui s'affichent à l'écran correspondent au jour et à l'heure actuels dans votre zone géographique. Pour modifier le Jour et l'Heure, voir page 96.

3. Heures d'Ouverture et de Fermeture préprogrammées de la vanne

L'unité est préprogrammée pour assurer l'OUVERTURE de la vanne à 6 h et sa FERMETURE à 18 h, et ce, du lundi au vendredi. Si les jours et heures d'ouverture et de fermeture de la vanne qui sont préprogrammés ne correspondent pas à vos préférences, vous pouvez supprimer ces réglages en procédant à une 'RÉINITIALISATION' (page 107). Vous pourrez ensuite reprogrammer l'unité selon les besoins spécifiques inhérents à votre application grâce à la fonction 'PROGRAMMATION', voir pages 98 - 101.

SÉLECTIONNER LA LANGUE

Vous pouvez changer la langue de l'unité. L'unité est équipée de langues préinstallées: English (standard) Deutsch, Español, Nederlands et Français.

1. Appuyez sur F1 pour activer l'affichage.

Appuyez sur F2('MENU') pour entrer dans le menu.



3. Choisissez la langue désirée en appuyant sur F2(▼) et sur F3(▲) pour faire défiler vers le bas et vers le haut.

Note: L'option sélectionnée apparaît entre deux flèches horizontales, p. ex.

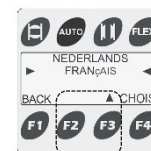

5. Appuyez sur F1('PRÊT') pour revenir à l'écran d'accueil.

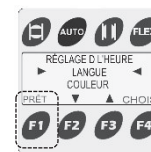

2. Utilisez F2(▼) pour défiler vers le bas du menu et sélectionner 'LANGUAGE' et appuyez sur F4('SELECT') pour entrer dans le menu.

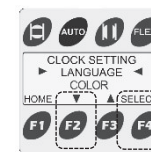

4. Appuyez sur F4('CHOIS') pour passer à la langue souhaitée.



RÉGLAGE DE LA DATE ET DE L'HEURE 1/2

1. Appuyez sur F1 pour activer l'affichage.

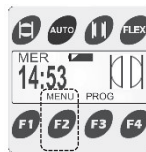

Appuyez sur F2('MENU') pour entrer dans le menu.

2. Appuyez sur F4('CHOIS') pour lancer le mode 'RÉGLAGE D L'HEURE'.

Note: L'option sélectionnée apparaît entre deux flèches horizontales, p. ex.

►RÉGLAGE D L'HEURE◀



3. Choisissez le jour actuel en appuyant sur F2(▼) et sur F3(▲) pour faire défiler vers le bas et vers le haut.

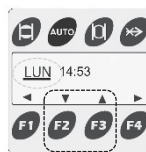

4. Appuyez sur F4(▶) pour choisir le réglage suivant (heures).



5. Choisissez l'heure actuelle en appuyant sur F2(▼) et sur F3(▲) pour faire défiler vers le bas et vers le haut.

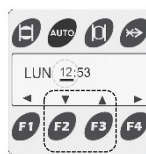

6. Appuyez sur F4(▶) pour choisir le réglage suivant (minutes).

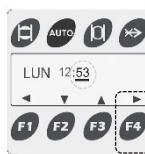

7. Choisissez les minutes actuelles en appuyant sur F2(▼) et sur F3(▲) pour faire défiler vers le bas et vers le haut.



Appuyez sur F4(▶) pour continuer.

8. Appuyez sur F3 pour 'SAUVER' les paramètres de l'heure en cours.

Pour annuler les nouveaux paramètres, voir NOTE! à la page suivante.



RÉGLAGE DE LA DATE ET DE L'HEURE 2/2

9. Vous retournez au menu précédent. L'heure est à présent réglée.



11. L'heure est réglée.



10. Appuyez sur F1('PRÊT') pour sortir du menu.

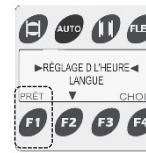

NOTE! Lors du réglage du jour et de l'heure, vous pouvez annuler vos nouveaux réglages à tout moment en appuyant sur F1 pour revenir en arrière, puis sur F1 ('RETOUR') pour confirmer l'annulation. Vous reviendrez alors au menu précédent.

Référez-vous à l'étape 2 pour réinitialiser le jour et l'heure actuels.



12. a) Les HEURES D'OUVERTURE ET DE FERMETURE DE LA VANNE sont préprogrammées de sorte à assurer l'OUVERTURE DE LA VANNE à 6 h et la FERMETURE DE LA VANNE à 18 h, et ce, du lundi au vendredi. Si les HEURES D'OUVERTURE ET DE FERMETURE DE LA VANNE qui sont préprogrammées sont adaptées à votre application, l'unité est à présent paramétrée et prête à l'emploi.

b) Si les HEURES D'OUVERTURE ET DE FERMETURE DE LA VANNE qui sont préprogrammées **NE** sont **PAS** adaptées aux besoins spécifiques inhérents à votre application, vous pouvez les modifier (voir 'MODIFICATION, SUPPRIMER ou AJOUTER DES PARAMÈTRES', pages 102, 103 et 104) **OU** supprimer complètement les heures préprogrammées (voir 'RÉINITIALISATION', page 107).

Vous pouvez à présent paramétrer de nouvelles HEURES D'OUVERTURE ET DE FERMETURE DE LA VANNE adaptées aux besoins spécifiques inhérents à votre application ('PROGRAMMATION 98 - 101).

PROGRAMMATION 1/4

Dans cet exemple, l'unité est programmée pour s'ouvrir de façon hebdomadaire à 7h15 et pour se fermer à 18h15, du lundi au vendredi. Nous commençons par les réglages de l'heure d'OUVERTURE de la vanne. → **COMMENCEZ PAR SUPPRIMER TOUS LES PARAMÈTRES PRÉPROGRAMMÉS EN SUIVANT LES INSTRUCTIONS FOURNIES À LA PAGE 107 ('RÉINITIALISATION')!**

1. Appuyez sur F1 pour activer l'affichage.

Appuyez sur F3 pour sélectionner 'PROG'.



2. Appuyez sur F4 pour sélectionner 'ÉDITER' pour régler le premier paramètre du programme. Nous commençons par les réglages de l'heure d'OUVRIR de la vanne.



3. Utilisez F2(▼) et F3(▲) pour défiler vers le bas et vers le haut pour sélectionner L-V (option c, dans cet exemple):

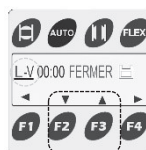

- a) **UN, MAR, MER, JEU, VEN, SAM, DIM** (jour individuel)
- b) **TS** pour tous les jours de la semaine
- c) **L-V** pour LUNDI à VENDREDI
- d) **S-D** pour SAMEDI et DIMANCHE

4. Appuyez sur F4(▶) pour choisir le réglage suivant (heures).

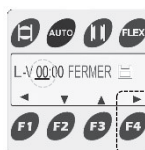

5. Choisissez les réglages souhaités en appuyant sur F2(▼) et sur F3(▲) pour faire défiler vers le bas et vers le haut.



6. Appuyez sur F4(▶) pour choisir le réglage suivant (minutes).

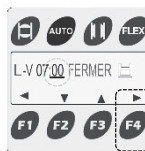

Réglez les heures sur '7'.

PROGRAMMATION 2/4

7. Choisissez les réglages souhaités en appuyant sur F2(▼) et sur F3(▲) pour faire défiler vers le bas et vers le haut.

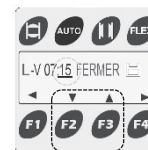

Réglez les minutes sur '15'.

9. Choisissez les réglages souhaités en appuyant sur F2(▼) et sur F3(▲) pour faire défiler vers le bas et vers le haut.

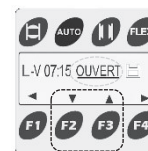

Réglez sur 'OUVERT'.

Note: vous pouvez à présent utiliser F2(▼) et sur F3(▲) pour faire défiler la liste générée vers le bas et vers le haut pour vérifier les réglages en cours. Vous verrez à présent uniquement les heures d'OUVRIR de lundi à vendredi réglées à 7h15.



8. Appuyez sur F4(▶) pour choisir le réglage suivant (ouvert ou fermer).

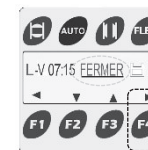

10. Appuyez sur F4(▶) pour choisir pour enregistrer les paramètres de l'heure en cours.

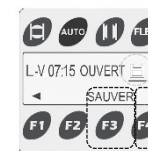

Appuyez sur F3 pour 'SAUVER' vos nouveaux paramètres d'OUVERTURE de la vanne. Vous reviendrez alors au menu précédent.

11. Appuyez sur F2(▼) et F3(▲) pour défiler vers le bas et vers le haut pour sélectionner un NOUVEAU paramètre.



Note: L'option sélectionnée apparaît entre deux flèches horizontales, p. ex.

▶---NOUVEAU---◀

PROGRAMMATION 3/4

12. Appuyez sur F4 pour Sélectionner 'ÉDITER' pour régler le nouveau paramètre.

Programmez ensuite le(s) jour(s) et heure(s) de FERMETURE de la vanne.



13. Utilisez F2(▼) et F3(▲) pour défiler vers le bas et vers le haut pour sélectionner L-V (option c, dans cet exemple):

- a) **UN, MAR, MER, JEU, VEN, SAM, DIM** (jour individuel)
- b) **TS** pour tous les jours de la semaine
- c) **L-V** pour LUNDI à VENDREDI
- d) **S-D** pour SAMEDI et DIMANCHE

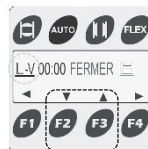

14. Appuyez sur F4(▶) pour choisir le paramètre suivant (heures).

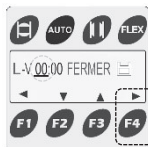

15. Choisissez les réglages souhaités en appuyant sur F2(▼) et sur F3(▲) pour faire défiler vers le bas et vers le haut.

Réglez les heures sur '18'.

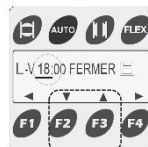

16. Appuyez sur F4(▶) pour choisir le paramètre suivant (minutes).

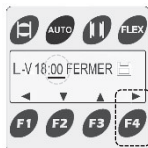

17. Choisissez les réglages souhaités en appuyant sur F2(▼) et sur F3(▲) pour faire défiler vers le bas et vers le haut.

Réglez les minutes sur '15'.

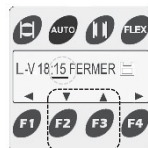

PROGRAMMATION 4/4

18. Appuyez sur F4(▶) pour choisir le paramètre suivant (ouvrir ou fermer).

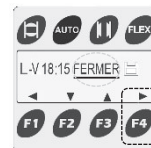

19. Choisissez les réglages souhaités en appuyant sur F2(▼) et sur F3(▲) pour faire défiler vers le bas et vers le haut.

Réglez sur 'FERMER'.

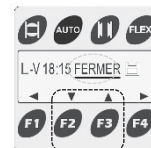

20. Appuyez sur F4(▶) pour choisir pour enregistrer les paramètres de l'heure en cours.

Appuyez sur F3 pour 'SAUVER' vos nouveaux paramètres de FERMETURE de la vanne.

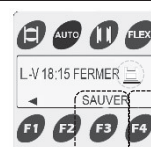

Vous retournez au menu précédent. Vous pouvez à présent utiliser F2(▼) et F3(▲) pour faire défiler la liste générée vers le bas et vers le haut pour vérifier les réglages en cours. Vous verrez les heures d'OUVERT et de FERMER de lundi à vendredi par ordre chronologique.

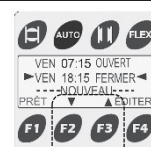

Dans cet exemple, l'unité est programmée pour s'ouvrir à 7 h 15 et pour se fermer à 18 h 15, du lundi au vendredi.

Appuyez sur F1('PRÊT') pour revenir à l'écran d'ACCUEIL.

MODIFICATION DES PARAMÈTRES

1. Appuyez sur F1 pour activer l'affichage.

Appuyez sur F3 pour sélectionner 'PROG'.

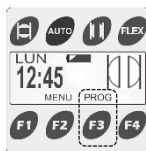

2. Pour **modifier** les réglages, choisissez les réglages souhaités en appuyant sur F2(▼) et sur F3(▲) pour faire défiler vers le bas et vers le haut.

Note: L'option sélectionnée apparaît entre deux flèches horizontales, p. ex.

►VEN 18:15 FERMER◀



3. Appuyez sur F4 pour sélectionner 'ÉDITER' pour modifier le réglage.



4. Sélectionnez le paramètre à modifier en appuyant sur F1(◀) et sur F4(▶) et changez-le en appuyant sur F2(▼) et F3(▲).

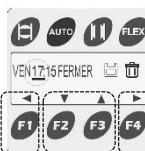

5. Enregistrez le paramètre modifié en appuyant sur F4(▶) pour choisir  et en appuyant sur F3 pour 'SAUVER' le réglage actuel de l'heure.



6. Appuyez sur F1('PRÊT') pour revenir à l'écran d'ACCUEIL.



SUPPRIMER DES PARAMÈTRES

1. Appuyez sur F1 pour activer l'affichage.

Appuyez sur F3 pour sélectionner 'PROG'.



2. Pour **supprimer** les réglages, choisissez les réglages souhaités en appuyant sur F2(▼) et sur F3(▲) pour faire défiler vers le bas et vers le haut. Appuyez sur F4 pour choisir la sélection.

Note: L'option sélectionnée apparaît entre deux flèches horizontales, p. ex.

►VEN 18:15 FERMER◀

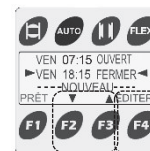

3. Appuyez sur F4(▶) pour

choisir  pour supprimer le paramètre sélectionné.



4. Appuyez sur F3 pour 'EFFACE' le paramètre sélectionné.

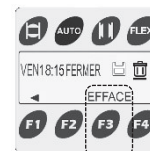

5. Appuyez sur F1('OUI') pour supprimer ou sur F4('NON') pour annuler.

Vous retournez au menu précédent.

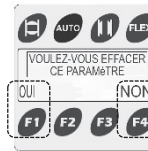

6. Appuyez sur F1('PRÊT') pour revenir à l'écran d'accueil.



AJOUTER DES PARAMÈTRES

1. Appuyez sur F1 pour activer l'affichage.

Appuyez sur F3 pour sélectionner 'PROG'.



2. Pour ajouter un paramètre, appuyez sur F3 () pour vous déplacer vers le haut et sélectionnez la ligne de paramétrage libre ('--NOUVEAU--').

Note: L'option sélectionnée apparaît entre deux flèches horizontales, p. ex.



▶---NOUVEAU---◀

3. Appuyez sur F4 pour sélectionner 'ÉDITER' pour modifier le nouveau réglage.



4. Voir page 98 'PROGRAMMATION':
 ➔ **Ignorez la note "COMMENCEZ PAR...(RéINITIALISATION)!"**
 et suivez les instructions de programmation (étapes 3 à 10) pour terminer paramètres souhaités.

SÉLECTION DE LA COULEUR DU RÉTROÉCLAIRAGE

Vous pouvez modifier la couleur du rétroéclairage de l'écran.

1. Appuyez sur F1 pour activer l'affichage.

Appuyez sur F2 pour sélectionner 'MENU'.



2. Utilisez le bouton F2(▼) pour faire défiler vers le bas jusqu'à l'option 'COULEUR'.

Appuyez sur F4('CHOIS') pour entrer dans le menu.

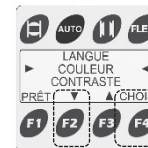

3. Choisissez la couleur de rétroéclairage désirée, p. ex. 'BLEU AZUR', en appuyant sur F2(▼) ou F3(▲) pour faire défiler vers le bas ou vers le haut.

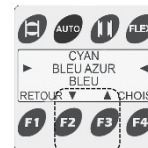

4. Appuyez sur F4('CHOIS') pour activer la couleur souhaitée.

Note: L'option sélectionnée apparaît entre deux flèches horizontales, p. ex.

▶ BLEU AZUR ◀



5. Appuyez sur F1('PRÊT') pour revenir à l'écran d'accueil.

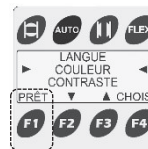

AJUSTEMENT DU NIVEAU DE CONTRASTE

Vous pouvez modifier le niveau de contraste de l'écran.

1. Appuyez sur F1 pour activer l'écran.



Appuyez sur F2('MENU') pour entrer dans le menu.

2. Utilisez le bouton F2(▼) pour faire défiler vers le bas jusqu'à l'option 'CONTRASTE'.

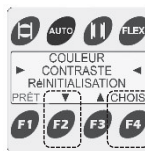

Appuyez sur F4('CHOIS') pour entrer dans le menu.

3. Choisissez le niveau de contraste (%) désiré en appuyant sur F2(▼) ou sur F3(▲) pour faire défiler vers le bas ou vers le haut.

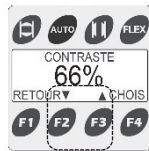

4. Appuyez sur F4('CHOIS') pour activer le niveau de contraste souhaité.

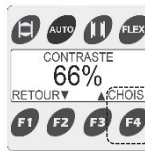

5. Appuyez sur F1('PRÊT') pour revenir à l'écran d'accueil.

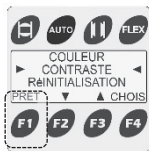

RÉINITILIASATION

Vous pouvez supprimer les cycles et le choix de l'heure et de la langue en réinitialisant l'unité.

1. Appuyez sur F1 pour activer l'affichage.



Appuyez sur F2('MENU') pour entrer dans le menu.

2. Appuyez sur F2(▼) pour faire défiler jusqu'à 'RÉINITIALISATION' et appuyez sur F4 pour sélectionner.

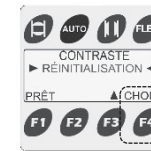

Note: L'option sélectionnée apparaît entre deux flèches horizontales, p. ex.

3. Appuyez sur F1+F2 en même temps pour confirmer ('OUI') ou F4 pour annuler ('NON').

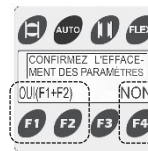



4. L'unité a été réinitialisée et la mémoire entière a été effacée.



La première action est de régler la date et l'heure actuelles, voir la procédure page 96 (phase 3).

BOUTONS D'OUVRIER ET FERMER

Vous pouvez appuyer sur le bouton d'OUVERTURE DE LA VANNE ou de FERMETURE DE LA VANNE pour OUVRIR ou FERMER la vanne à bille en suspendant le programme AUTO.

1. Vous pouvez ouvrir ou fermer la vanne à bille en appuyant sur le bouton OUVRIR  ou FERMER  de l'unité.



2. En appuyant sur le bouton d'OUVERTURE DE LA VANNE  ou de FERMETURE DE LA VANNE  vous suspendez le programme AUTO de manière permanente.



Le rétroéclairage de l'écran passe au rouge. Un pictogramme d'avertissement assorti d'une flèche pointant vers l'INDICATEUR D'ÉTAT DE LA VANNE et d'un texte clignote alors à l'écran, indiquant que la vanne est OUVERTE ou FERMÉE, et que le programme AUTO est suspendu.



3. Appuyez sur AUTO  pour revenir au cycle ouvrir/fermer programmé. L'unité revient alors aux cycles programmés et le rétroéclairage reprend à sa couleur normale.



FONCTION FLEX (1/2)

La fonction FLEX permet d'actionner (OUVERTURE ou FERMETURE) la vanne à bille motorisée pendant les cycles programmés (p. ex. heures supplémentaires, vacances ou opérations de maintenance).

Dans cet exemple, la vanne à bille sera fermée pendant 4 heures en raison d'opérations de maintenance.

1. Appuyez sur 'FLEX' pour ouvrir la fonction FLEX.



2. Choisissez 'VANNE OUVERTE' ou 'VANNE FERMÉE' en appuyant sur F2(▼) ou F3(▲) pour changer d'option.
Dans cet exemple, nous allons choisir 'VANNE FERMÉE'.

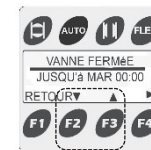

3. Appuyez sur F4(▶) pour passer au paramètre suivant.

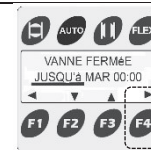

4. Choisissez 'JUSQU'À...00:00' ou 'PROCHAINES...HEURES' en appuyant sur F2(▼) ou F3(▲) pour changer d'option.
Dans cet exemple, nous allons choisir 'PROCHAINES...HEURES'.

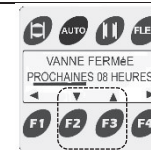

5. Appuyez sur F4(▶) pour passer au paramètre suivant.

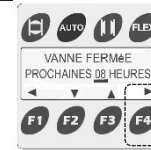

6. Appuyez sur F2(▼) ou F3(▲) pour modifier la valeur.
Dans cet exemple, nous allons choisir '4'.

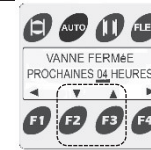

FONCTION FLEX (2/2)

7. Appuyez sur F4 (▶).



9. La mention 'FLEX' assortie d'une flèche pointant vers l'indicateur d'état de la vanne et le temps restant s'affiche à présent sur l'écran d'ACCUEIL, indiquant que le minuteur de la FONCTION FLEX est activé.

Le rétroéclairage de l'écran passe au rouge.



8. Appuyez sur F3 ('SAUVER') pour enregistrer vos paramètres et revenir à l'écran d'ACCUEIL.



10. L'unité revient automatiquement aux paramètres programmés dès la sortie du mode FLEX.

Vous pouvez désactiver la FONCTION FLEX en appuyant sur 'AUTO'.

L'unité revient alors aux cycles programmés et le rétroéclairage reprend à sa couleur normale.



PILE

L'horloge fonctionne grâce à une pile bouton CR2032 (3V). En cas de panne de courant, la pile sert uniquement de batterie de secours pour l'horloge. La pile n'assure pas le fonctionnement de la vanne en cas de panne de courant. Le témoin de batterie affiché à l'écran indique lorsqu'il est temps de remplacer la pile (le rétroéclairage de l'écran passe au rouge lorsqu'il devient urgent de remplacer la pile). Comptez le moins possible sur la pile de secours.



Pile pleine, aucune action requise.



Pile à moitié pleine, aucune action immédiate requise.



Pile presque vide, il faut changer la pile (le rétroéclairage de l'écran passe au rouge)

1. Pour changer la pile, mettez l'unité hors tension et ouvrez le boîtier en dévissant les 4 vis du boîtier.

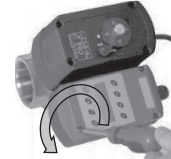
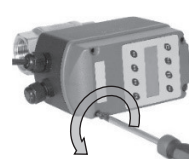

2. Retirez délicatement la pile à l'aide d'un petit tournevis.

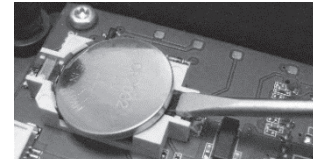

3. Insérez délicatement la nouvelle pile. Glissez-la dans le compartiment à pile (1) puis poussez-la vers le bas (2) jusqu'à entendre un clic.

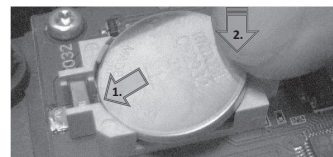

Assurez-vous que la face portant les marquages est bien tournée vers le haut.

4. Voir page 9 pour programmer l'heure et le jour actuels (les JOURS ET HEURES D'OUVERTURE ET DE FERMETURE DE LA VANNE qui ont été programmés sont toujours enregistrés dans la mémoire de l'unité).

1" SUSPENSION MANUELLE

Vous pouvez ouvrir et fermer manuellement la vanne en poussant l'actionneur vers la vanne à bille et en le tournant vers la gauche ou la droite à 90°.

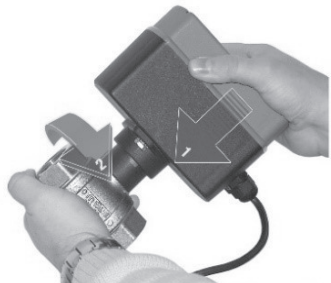
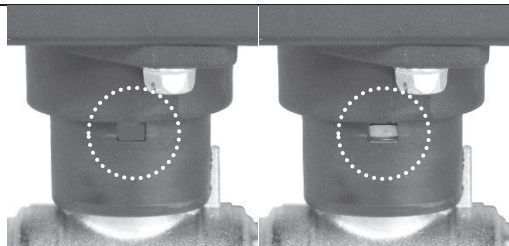
**INDICATEUR DE VANNE**

**ROUGE =
OUVERTE**

**Pas de couleur (métal) =
FERMÉE**

NOTE: Après une suspension manuelle, l'actionneur sera tourné à 90° par rapport à la vanne à bille, tous les indicateurs et réglages seront inversés. Cela signifie que les paramètres préprogrammés OUVRIER et FERMER seront inversés: OUVERT deviendra FERMÉ et FERMÉ deviendra OUVERT.

2" SUSPENSION MANUELLE

Vous pouvez OUVRIER et FERMER la vanne manuellement en quelques étapes faciles.

1. Appuyez sur l'interrupteur et tournez-le 'AUTO' vers 'MAN'.

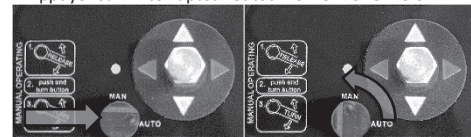

2. Utilisez une clé de 13 mm pour OUVRIER ou FERMER la vanne à bille.

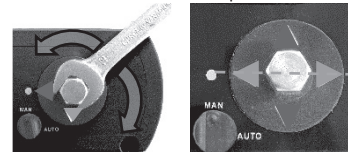

Flèches rouges =
OUVERT
Flèches bleues =
FERMÉ

Note: Lorsque l'interrupteur de suspension manuelle est en position 'MAN', l'horloge n'ouvrira pas ou ne fermera pas la vanne de façon automatique. L'horloge n'ouvrira ou ne fermera la vanne qu'en position 'AUTO'.

En position 'MAN', l'horloge n'affichera pas la position réelle Ouverte ou Fermée de la vanne à bille.

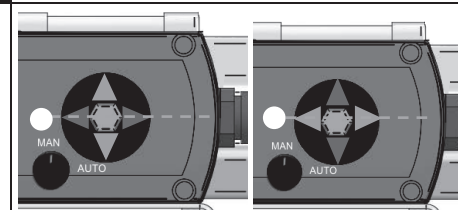
INDICATEUR DE VANNE

**RODE PIJLEN =
VENTIEL OPEN**

**BLAUWE PIJLEN =
VENTIEL GESLOTEN**

SPÉCIFICATIONS TECHNIQUES

Pression du système min./max.	0 - 16 bar	0 – 230 psi
Min./max. température du fluide	1 - 100 °C	34 – 210 °F
Min./max. température ambiante	1 - 50 °C	34 – 120 °F
Options de tension d'alimentation	115VAC ou 230VAC 50/60Hz. (veuillez vérifier l'étiquette)	
Consommation d'énergie	1": 7W pendant la rotation	2": 9W pendant la rotation
Protection d'environnement	IP54 (NEMA 13)	
Raccords d'entrée/sortie de la vanne	1" ou 2" (BSP ou NPT)	
Durée d'ouverture/fermeture	1": 30 sec. (90°)	2": 105 sec. (90°)
Corps de la vanne	Laiton nickelé	
Affichage	Indique le jour, l'heure, l'état de la vanne, l'état de la batterie (avec options de réglage du contraste et de la couleur du rétroéclairage)	
Pile d'affichage	1x pile bouton CR2032 (3V)	
Options programmable	Planification hebdomadaire, max. 100 points de commutation, à répartir de 1-7 jours.	
Commande manuelle	Oui	
Télécommande	Oui	

DIMENSIONS (mm)

